



Jalousie-Steuerung für 12-24V DC-Antriebe

DJS 6 DJS U6

mit Nebstelleneingängen für Gruppen- und Zentralsteuerung

Komfortable Motorsteuerung mit elektronischer Tasterverriegelung und Laufzeitbegrenzung geeignet z.B. für gleichstrombetriebene Jalousien, etc.

Besondere Merkmale

- ▶ Ein- oder Zweitaster-Ansteuerung
- ▶ elektronische Tasterverriegelung: daher normale Taster verwendbar
- ▶ spezielle Jalousiebetriebsarten: Lamellen komfortabel verstellbar, Sichtschutzfunktion, Auffächerfunktion
- ▶ automatische Schließfunktion mit einstellbarer Zeit
- ▶ Motorschutz durch Laufzeitbegrenzung
- ▶ Als Reiheneinbau- oder Unterputz-Variante

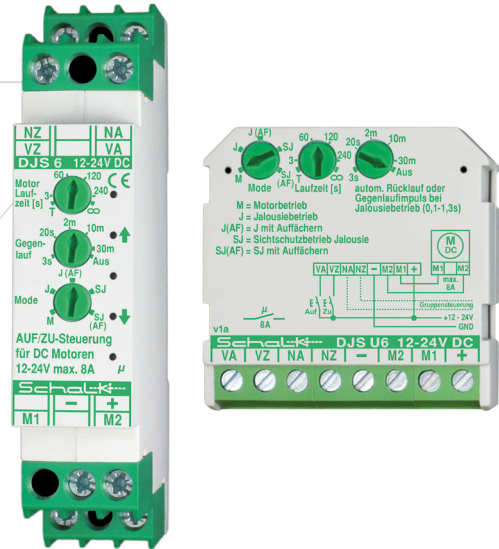

Allgemeines

Das elektronische Steuergerät DJS 6 / DJS U6 ist eine universell einsetzbare DC-Motorsteuerung für Rechts-/ Linkslauf. Es ist sowohl eine Ein- als auch eine Zweitaster-Motorsteuerung realisierbar. Durch die vorrangigen Nebstelleneingänge ist es möglich, mehrere DJS-Module zu Gruppen- und Zentralsteuerungen zusammenzufassen. Die Motorlaufzeit kann zeitlich begrenzt werden um z.B. bei mechanischer Blockade den Motor nicht zu überlasten. Eine komfortable, automatische und einstellbare Schließfunktion verhindert u.a. ein unbeabsichtigtes Offenlassen eines Dachfensters. Bei Jalousiesteuerung können die Lamellen exakt verstellt, oder nach dem Abschalten automatisch auf einen bestimmten Winkel eingestellt werden.

Anwendung

Steuerung von Jalousien/Raffstoren mit DC-Motor, z.B. fensterintegrierte Jalousien, Sichtschutz-Jalousien, Außen-Raffstoren, etc.

Funktion

Die Ansteuerung des DJS-Moduls erfolgt durch handelsübliche Taster, die keine mechanische Verriegelung benötigen. Durch einen kurzen Tastimpuls auf die Vororteingänge VA (Vorort-Auf) bzw. VZ (Vorort-Zu) wird die jeweilige Laufrichtung gewählt. Der Antrieb läuft in seine Endstellung und die eingestellte Zeit läuft ab.

Ein wiederholter Impuls (auf VA oder VZ) während der Laufzeit stoppt den Motor. Für eine **Eintaster-Motorsteuerung** können auch beide Vororteingänge mit nur einem Taster gleichzeitig angesteuert werden (nicht bei SJ-Modus). Bei dieser Ansteuerung wird nach jedem Tastimpuls die Richtung geändert (Auf-Stop-Zu-Stop). Über die **Nebstelleneingänge** NA (Auf) und NZ (Zu) können beliebig viele Antriebe gleichzeitig, unabhängig vom jeweiligen Zustand, definiert auf- bzw. zugefahren werden. Bei Ansteuerung über Nebenstelle läuft der Motor nur solange, wie die Ansteuerung durch das vorgeschaltete Gruppensteuergerät anliegt. Sind NA und NZ gleichzeitig aktiv, so hat NA Vorrang. Solange NA oder NZ aktiv ist, bleiben die Vororteingänge gesperrt. Als **Gruppensteuergerät** wird ein DMS 5 bzw. DMS U5 benötigt, da diese Serie über spezielle Gruppensteuermodi verfügt. Hier werden die Nebstelleneingänge nicht zeitüberwacht. Dadurch können diese Gruppen-Steuergeräte für eine beliebige Dauer in einer gewünschten Position gehalten werden (z.B. durch Windwächter). In der **Jalousiebetriebsart** kann mit einem kurzen Tastimpuls (<1s) die Lamellenstellung (=Lamellenwinkel) verändert werden. Bei einem längeren Tastimpuls (>1s) läuft der Antrieb wieder bis zur Endstellung. Bei Eintaster-Jalousiebetrieb wird die Laufrichtung bei kurz aufeinander folgenden Tastimpulsen nicht geändert. Dadurch können auch hier Jalousielamellen leicht positioniert werden. Ist der **automatische Rücklauf** eingestellt, startet der An

trieb nach Ablauf der eingestellten Rücklaufverzögerung in Richtung Zu. Der Zeitablauf wird durch den Vororteingang VA gestartet.

Wird VA länger als 2s angesteuert, verdoppelt sich die Rücklaufzeit. Im Jalousiebetrieb wird anstelle der Schließfunktion ein Gegenlaufimpuls eingestellt, welcher nach einem Motorstopp die Lamellen automatisch zurückstellt.

In der Betriebsart SJ (Funktion: Sichtschutz Jalousie) erfolgt nach einem kurzen Tastendruck der Vororteingänge VA bzw. VZ die Verstellung der Jalousielamellen, z.B. vom senkrechten Winkel in den waagerechten Winkel (Sichtschutz an/aus).

Die Motorlaufzeit für diese Winkelanpassung ist einstellbar von 0.1 bis 1.8s. Mit 3-fach Tastendruck wird die komplette Motorlaufzeit gestartet (einstellbar von 3 bis 240s).

Bei der **Option AF (Auffächern)** werden die Lamellen nach längerem Zulauf (>5s) einmal AUF und wieder ZU bewegt (Dauer je Richtung: 2s). Hierdurch wird eine bei bestimmten Jalousietypen evtl. auftretende Fehlausrichtung einzelner Lamellen korrigiert.

Die einzelnen Funktionen können auch den Funktionsdiagrammen entnommen werden.

Bedien- und Anzeigeelemente

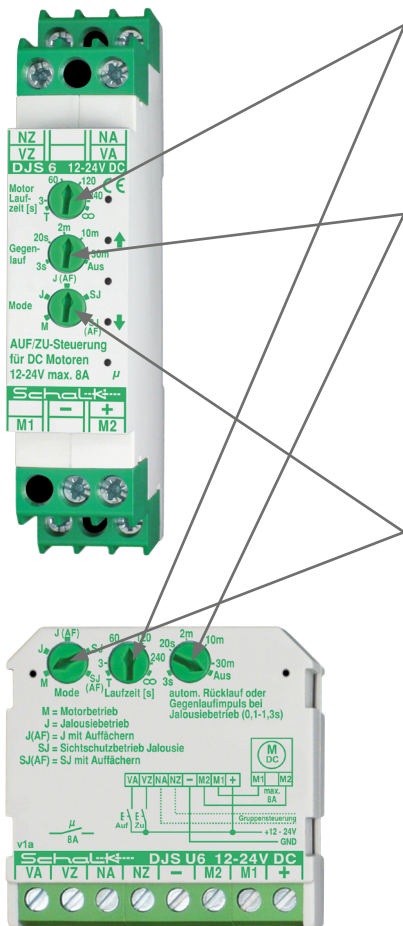

Einsteller „Motor-Laufzeit“:

Hiermit wird die Motorlaufzeit eingestellt:

- T Tastmodus (Motor läuft nur solange, wie die Eingänge angesteuert werden)
- 3...240 Motorlaufzeit in Sekunden
- ∞ keine Laufzeitbegrenzung

Einsteller „autom. Rücklauf“:

Hiermit wird die automatische Rücklaufzeit / Gegenlaufimpuls / Lamellenlaufzeit eingestellt:

Im Mode „M“ (Motorsteuerung):

Zeit für automatische Schließfunktion **3s..30min**, oder **Aus** (Funktion deaktiviert)

Im Mode „J“ (Jalousiesteuerung):

Dauer des Gegenlaufimpulses **0.1s bis 1.3s**, oder **Aus** (Funktion deaktiviert)

Im Mode „SJ“ (Sichtschutz Jalousie):

Lamellenlaufzeit **0.1s bis 1.8s**

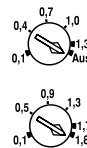

Einsteller „Mode“:

Hiermit erfolgt die Einstellung der Betriebsart:

- M Motorsteuerung
(kurzes Tasten bewirkt AUF, ZU oder STOP)
- J Jalousiesteuerung
(kurzes Tasten zur Feineinstellung des Lamellenwinkels oder STOP, langes Tasten für AUF/ZU)
- J (AF) Jalousiesteuerung mit Auffächerfunktion*
- SJ Sichtschutz Jalousie
(kurzes Tasten bewirkt Sichtschutz AN/AUS, 3-fach-Tasten bewirkt Verfahren der Jalousie)
- SJ (AF) Sichtschutz Jalousie mit Auffächerfunktion*

* Nach dem Ende einer längeren (>5s) ZU-Verfahrzeit werden die Lamellen kurz AUF und wieder ZU bewegt, um eine gleichmäßige Lamellenausrichtung zu bewirken.

LED's zur Statusanzeige:

Legende:

- LED aus
- LED leuchtet rot
- ⊕ LED blinkt rot
- LED leuchtet grün
- ⊕ LED blinkt grün
- LED blinkt abwechselnd rot/grün

Anschlussbeispiele

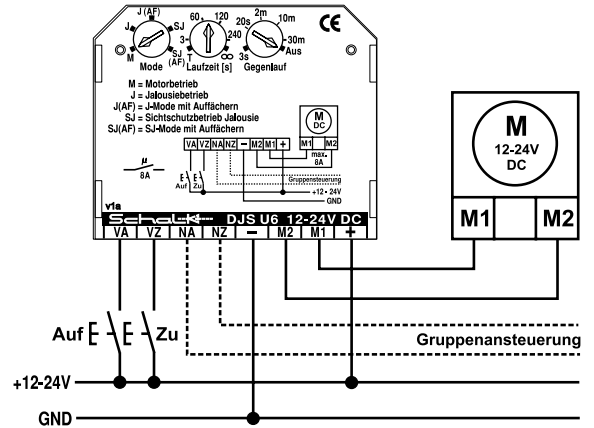
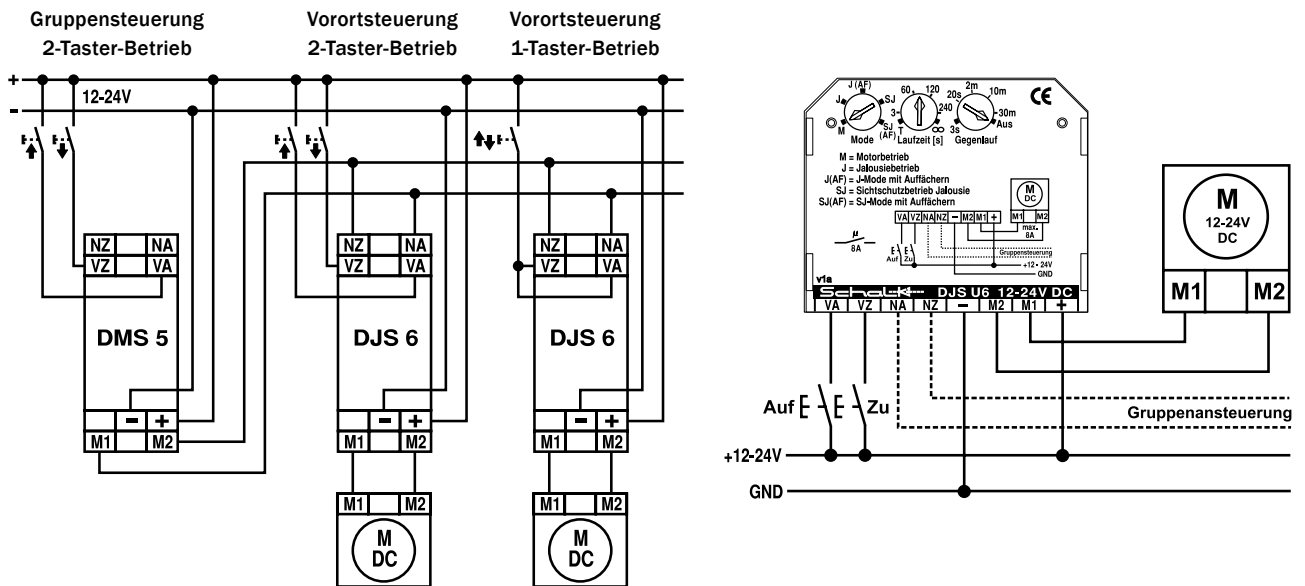

Prinzipschaltung Zentral-/Gruppensteuerung

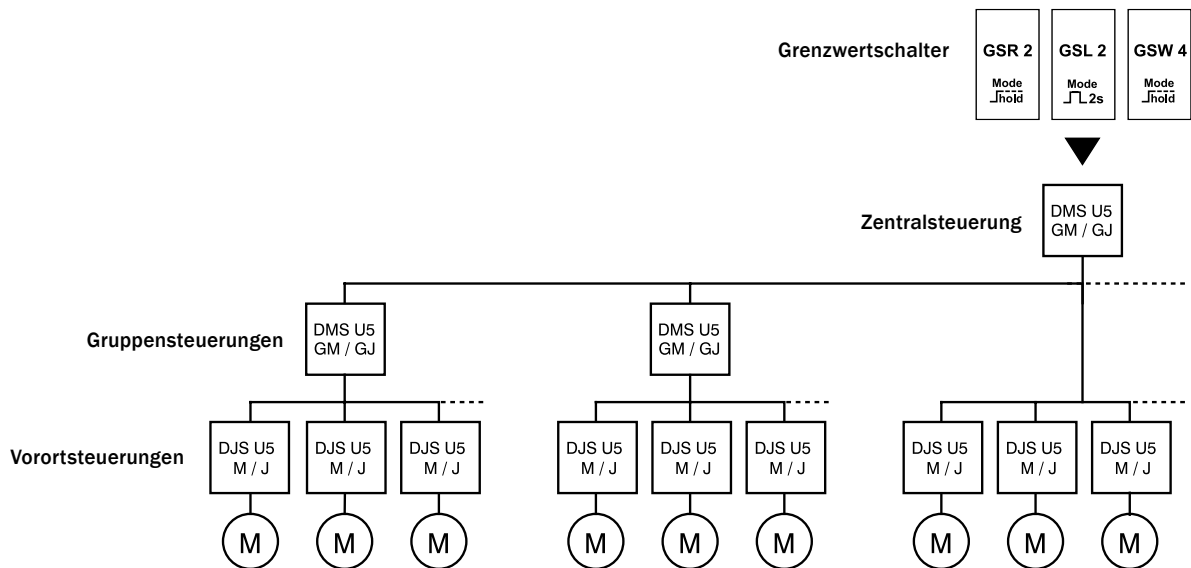

Motorsteuerungen

Achtung!

Aufgrund der Versorgungsspannungstoleranz von $\pm 10\%$ ist zwingend ein geregeltes Netzteil zu verwenden - unregelte Netzteile verursachen hohe Spannungsspitzen, welche das Gerät zerstören können!

Funktionsdiagramme DJS 6 / DJS U6

Alle Betriebsarten und eingestellte Motorlaufzeit: Vororteingänge sind flankengesteuert und zeitüberwacht.

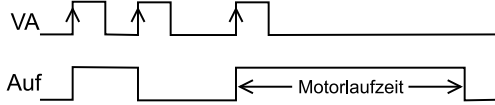

Motorlaufzeit auf Tastmode: Vororteingänge sind pegelgesteuert und **nicht** zeitüberwacht.

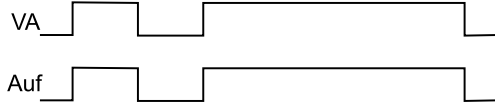

Betriebsart M und J mit Motorlaufzeit: Nebenstelleneingänge sind pegelgesteuert und zeitüberwacht.

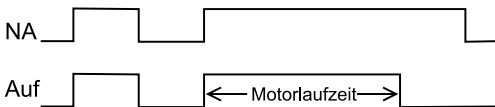

Bei automatischem Rücklauf beginnt die Rücklaufverzögerung mit dem Ende der Motorlaufzeit.

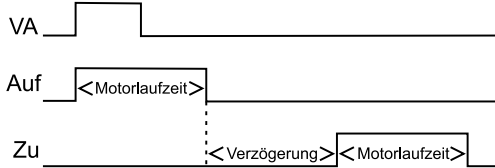

tvu = Umschaltpause (0,6s) zwischen AUF und ZU zum Motorschutz (mechanische Entlastung). So lange ein Vororttaster aktiv ist wird der andere Vororttaster ignoriert.

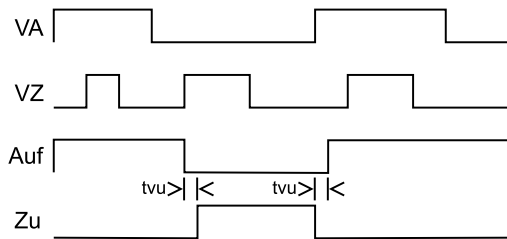

Solange Nebenstelleneingänge aktiv sind, werden Vororteingänge ignoriert. NA hat Vorrang vor NZ.

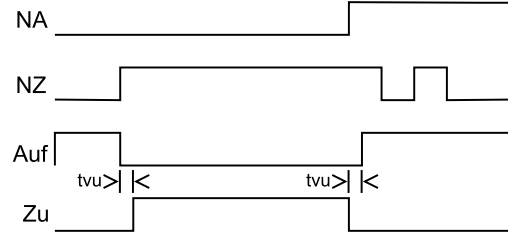
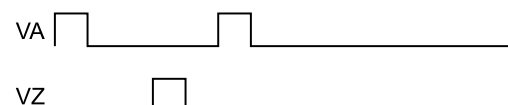

Jalousiemode: Vororteingänge sind bei kurzem Tastendruck pegelgesteuert und bei langem flankengesteuert.

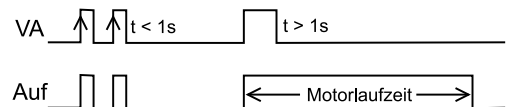

Eingestellter Jalousiegegenlauf (tg): Gegenlauf wird durch Zeitablauf von VZ oder durch manuellen Stopp mit VA bzw. VZ ausgelöst.

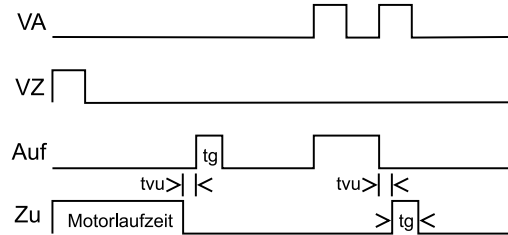

Bei der zusätzlichen Auffächerungs-Funktion (AF) werden nach längerer ZU-Verfahrzeit (>5s) die Lamellen 2s AUF und 2s ZU bewegt. Dadurch werden die Lamellen wieder richtig ausgerichtet.

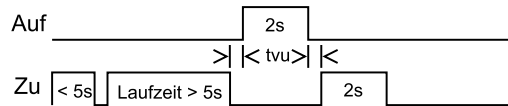

Betriebsart SJ: Die Vororteingänge schalten bei einem einfachen bzw. langen Tastendruck nur einmal die gewählte Laufrichtung ein. Mit 3-fach Tastendruck wird die komplette Motorlaufzeit gestartet. Die Laufrichtung „ZU“ dauert 25% länger als die Laufrichtung „AUF“, damit bei unterschiedlichen Laufzeiten eine definierte Ausgangsstellung gegeben ist.

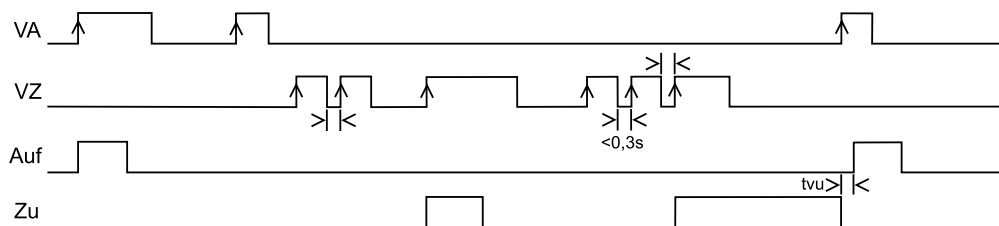

Technische Daten

Betriebsspannung	12-24 V DC $\pm 10\%$ (geregeltes Netzteil nötig)
Ansteuerspannung	= Betriebsspannung
Leistungsaufnahme	max. 0.6 W
Laufzeit	3 - 240 s
autom. Rücklaufzeit	3s - 30 min
Gegenlaufimpuls	0.1 - 1.3s
Relaisumschaltpause	0.6 s
Relaisausgang	12-24 V DC max. 8 A
Umgebungstemperatur	-10°C bis +45°C
Befestigung DJS 6	Schnappbefestigung auf 35mm Hutschiene nach EN 60715
Anschlüsse DJS U6:	
- Anschlussklemmen	Zugbügelklemmen mit unverlierbaren Schrauben M3.5
- Klemmbereich	0.5 mm ² - 4.0 mm ²
- Abisolierlänge	6.0 mm - 6.5 mm
- Anzugsdrehmoment	0.80 Nm
Anschlüsse DJS U6:	
- Anschlussklemmen	Zugbügelklemmen mit unverlierbaren Schrauben M3
- Klemmbereich	0.5 mm ² - 2.5 mm ²
- Abisolierlänge	6.5 mm - 7.0 mm
- Anzugsdrehmoment	0.50 Nm
Außenmaße DJS 6	18 x 88 (45) x 58 mm ³
Einbautiefe DJS 6	55 mm
Außenmaße DJS U6	43 x 43 x 18.5 mm
Farbe nach RAL	grau 7035 / grün 6029

Bestelldaten

Art.-Nr.	EAN	Typ	Artikelbezeichnung
DJS60K	4 046929 401203	DJS 6	DC-Jalousie-Steuerung mit Auffächerfunktion, 12-24V DC
DJSU6K	4 046929 401197	DJS U6	DC-Jalousie-Steuerung (UP) mit Auffächerfunktion, 12-24V DC